

La robustez hecha videoportero

La gama nueva e innovadora de monitores: robustos, muy fáciles de instalar e incluso más sencillos de configurar con la tecnología NFC. Disponibles en la versión manos libres o microteléfono. Chronos: pensados exclusivamente para ti.

COMELIT
WITH • YOU • ALWAYS

Chronos



Los monitores **Chronos** representan la esencia de nuestra **visión empresarial**: atención, innovación, accesibilidad y estilo. Nos hemos tomado muy en serio **lo que dicen nuestros clientes**, atendiendo las **necesidades** y las demandas del **mercado**, trabajando incansablemente para crear un producto que **superase** las expectativas. El resultado es una gama de productos, que satisface las necesidades de quienes buscan una **solución de altas prestaciones** y de vanguardia. Todo ello sin olvidarnos del **compromiso con el medioambiente**: con nuestros embalajes 100% de papel y cartón, facilitamos el reciclaje y ayudamos a preservar nuestro planeta. Con los monitores Chronos, llevamos un **objeto sólido**, elegante y sostenible a los hogares de todos nuestros clientes.

Edoardo Barzasi, CEO de Comelit

LA PALABRA DE ORDEN, ROBUSTEZ.

Diseñados para **ser duraderos** y mantener sus formas y prestaciones intactas: los materiales de calidad y componentes de altísimo nivel han sido nuestros pilares durante el desarrollo.

La **placa soporte metálica**, realizada en acero galvanizado, con un **grosor de 1,5 mm**, garantiza una instalación perfecta en todos los tipos de paredes, incluso en **superficies irregulares**. No solamente te vas a ahorrar tiempo durante la instalación,

sino que también disfrutarás de un producto sumamente **estable y robusto**, superando en gran medida los otros modelos comercializados.

Hemos diseñado nuestros monitores para **resistir al desgaste diario** y mantener las prestaciones elevadas con el paso de los años. También en el caso de un uso intensivo, estos dispositivos seguirán siendo fiables y funcionarán como el primer día, sin preocupaciones por los **daños accidentales**.



CONFIGURACIÓN MÁGICA.

En el gran universo de la **configuración** de los monitores, hemos apostado por destacar por la innovación, creando una experiencia **sin precedentes** y ofreciendo la máxima libertad en la elección de la configuración, para que resulte más **fácil** que nunca.

Nos sentimos orgullosos de poder afirmar que somos los primeros en llevar la configuración de los monitores al nivel sucesivo de la mano de la tecnología NFC. Una ventaja **increíble**, ya que se tarda

hasta 10 veces menos de lo que se tarda en realizar una configuración tradicional. Con un toque en el smartphone y nuestra app MyComelit, un mundo de posibilidades se abre ante ti. ¡Solamente tienes que entrar en la sección específica, ajustar los parámetros deseados, acercar el móvil al producto y ya lo tienes! Y eso no lo es todo: ¡hasta puedes configurar los monitores incluso sin conectarlos y, lo que parece increíble, pero es cierto, **directamente, en la caja** sin tan siquiera abrirla!

¡Entra en el Futuro con la tecnología NFC!

En los sistemas de las comunidades de pisos, la comodidad alcanza lo máximo. Después de haber configurado los parámetros en el primer monitor, puedes conservar la configuración y replicarla en todos los demás sin mover un dedo. ¡El tiempo es valioso y por eso hemos pensado en todo! Guarda las configuraciones estándares o personalizadas, listas para tus próximos proyectos, para ir siempre un paso por delante.

- TARDA HASTA 10 VECES MENOS EN LA CONFIGURACIÓN
- PROGRAMA LOS MONITORES INCLUSO SIN SACARLOS DE LA CAJA
- CREA UNA CONFIGURACIÓN EN LA OFICINA Y ENVÍALA A TUS COLABORADORES POR WHATSAPP
- COPIA LA CONFIGURACIÓN DE UN MONITOR PARA PROGRAMAR UNO NUEVO CON 2 SIMPLES TOQUES
- GUARDA LAS CONFIGURACIONES ESTÁNDARES PARA REPLICARLAS TODAS LAS VECES QUE QUIERAS
- CONFIGURA EL SISTEMA INCLUSO ANTES DE RECIBIR LOS MONITORES

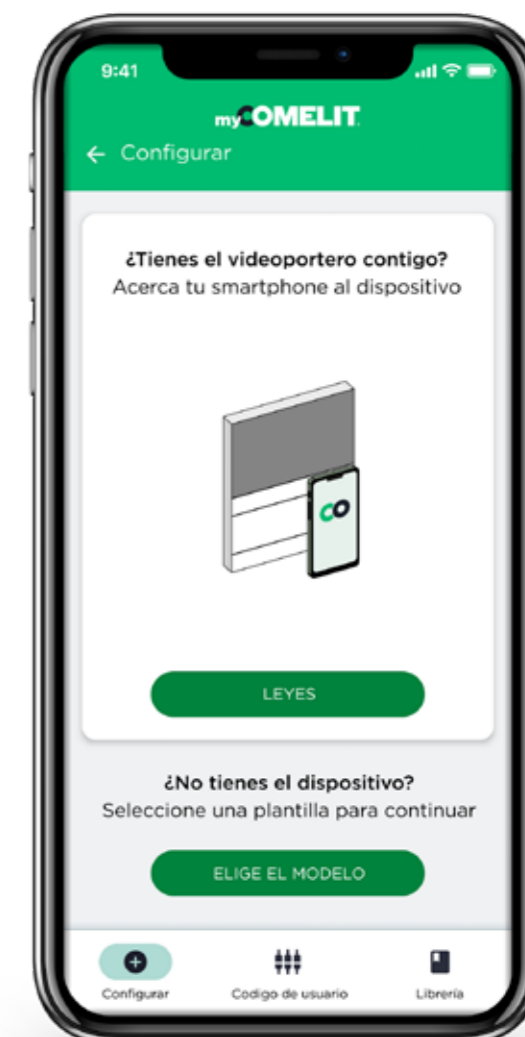

 MIRA CÓMO SE CONFIGURA UN MONITOR EN MENOS DE UN MINUTO



¿Prefieres una configuración tradicional? ¡No te preocupes! Hemos preservado la sencillez de una sola regleta de dip switches en la parte trasera del monitor, para configurar el código de usuario y el resto de la configuración es cosa de niños, se hace mediante un menú intuitivo guiado y navegable, con los botones laterales presentes en los dispositivos.

WITH YOU ALWAYS



Una instalación sin complicaciones: ¡sin obras de albañilería, solamente estilo!

CERO COMPLICACIONES.

Nuestra prioridad es convertir la instalación del videoportero en una experiencia **sencilla y sin problemas**. Con la **placa soporte metálica** y el sistema de enganche y desenganche rápido, vas a instalar el monitor de forma fácil y rápida. No importa que la pared sea uniforme o asimétrica, nuestro dispositivo se adapta perfectamente **a todas las superficies** y a todas las cajas corrientes de empotrar comercializadas. Asimismo, esta nueva serie retoma de sus predecesores el sistema de **cableado directamente en la placa soporte**, que, muy apreciado en el pasado, permite conectar los cables de un modo simple y lineal, ¡y sin recurrir a acrobacias para sujetar el monitor! Ahórrate un **tiempo valioso** y disfruta de la tranquilidad de una instalación **sin complicaciones**.



El monitor idóneo para todos.

EXPERIENCIA INTUITIVA.

Los monitores **Chronos** son el resultado de escuchar a la colectividad: por eso se han realizado con el objetivo de proporcionar una accesibilidad aumentada y todos los modelos presentan **pulsadores mecánicos**, que ofrecen una respuesta táctil y sonora, regalando una certeza única en cada acción. Esta es una opción, particularmente apreciada por los menos jóvenes, que se sienten seguros al recibir una confirmación clara de haber pulsado los pulsadores. Y eso no lo es todo, las guías táctiles, para los portadores de discapacidad visual, situadas en las dos filas de pulsadores, facilitan para todos localizar la posición de los pulsadores, eliminando todas **las barreras** de utilización.

- DISTINTOS PULSADORES "CONTESTAR" Y "FINALIZAR", DISTANTES, Y RETROILUMINADOS EN ROJO Y VERDE, VOLUNTARIAMENTE, COMO EN UN SMARTPHONE PARA NO EQUIVOCARSE.
- MICROTELÉFONO CON COLGADO GUIADO Y AUTOMÁTICO, PARA EVITAR CAÍDAS INCÓMODAS Y QUE SE PUEDA ROMPER ACCIDENTALMENTE.
- MODO SILENCIO PARA RECIBIR LLAMADAS SIN LA MOLESTIA DEL TONO DE LLAMADA.
- MENÚ EN LA PANTALLA NAVEGABLE CON LOS BOTONES LATERALES PARA AJUSTAR EL VOLUMEN, EL CONTRASTE, EL BRILLO Y EL TONO DE LLAMADA.

Los monitores **Chronos** son todo lo que estabas esperando.



Microteléfono con colgado automático
guiado y anticaída.



Pulsadores micromecánicos
con respuesta táctil y sonora.



Guías táctiles
para portadores de discapacidad visual.

ELEGANCIA VERSÁTIL.

El diseño de los monitores Chronos es una auténtica baza, que otorga a nuestro nuevo monitor un toque de **elegancia y estilo** sin iguales. Además de la robustez extraordinaria, su forma compacta se integra en todos los ambientes perfectamente, ya sea una instalación en un sistema existente o en uno nuevo. Las dimensiones, estudiadas detenidamente no ofrecen solamente **versatilidad** en el posicionamiento, sino que se han diseñado para **minimizar** las obras de albañilería en caso de sustituciones. Con sus líneas depuradas y esenciales, los monitores Chronos resultan perfectamente **adaptables** a todos los tipos de arquitectura: clásica, moderna, tradicional o minimalista.

Una característica distintiva de nuestra gama de monitores Chronos es la **versión con microteléfono**, un elemento de suma importancia, ya que se sigue demandando enormemente. En un mercado en el que la tecnología avanza rápidamente, somos uno de los poquísimos fabricantes, que siguen fabricando esta opción, para responder a las exigencias de quienes prefieren una experiencia tradicional de comunicación en ambientes ruidosos o cuando sea importante mantener la privacidad de la comunicación.

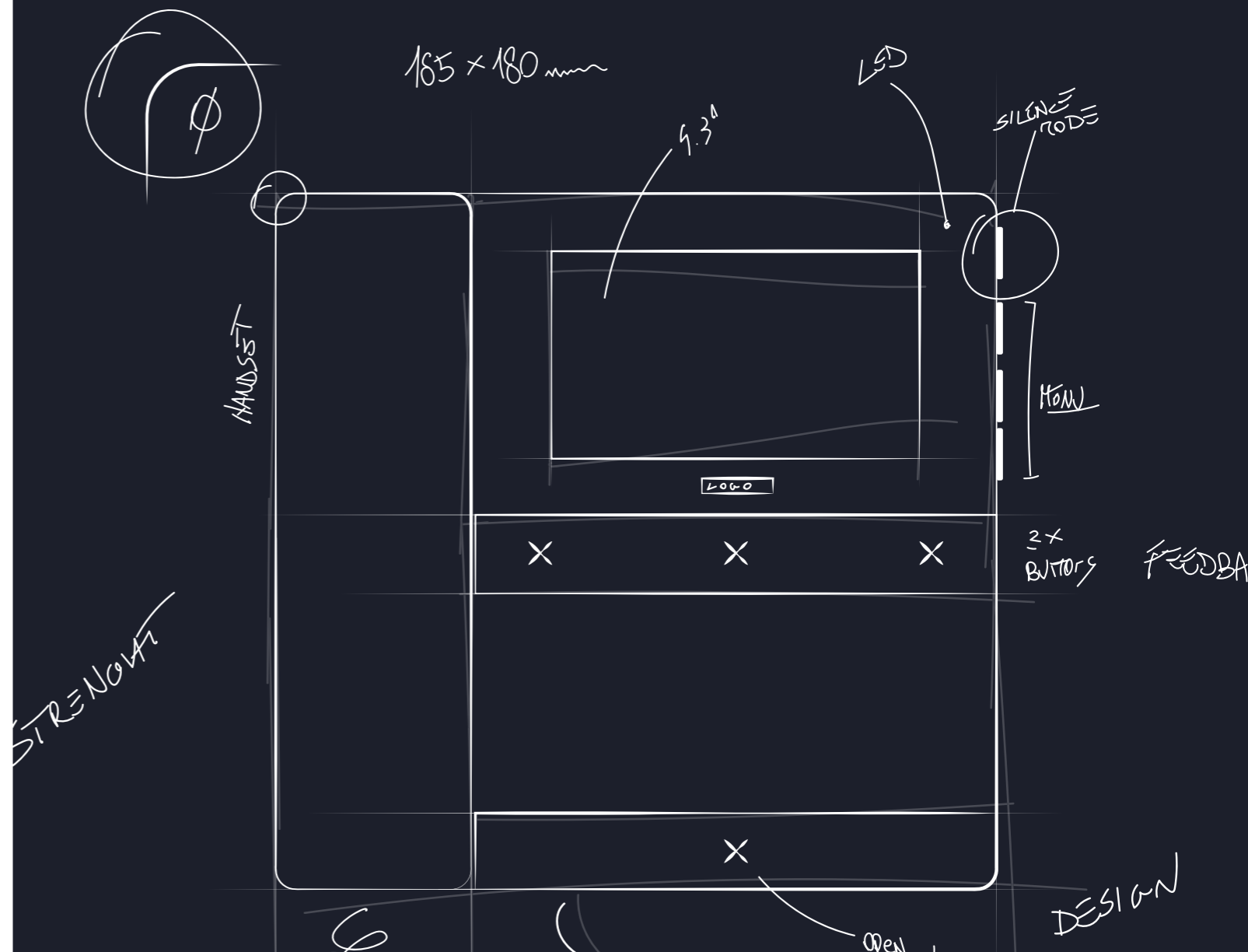

COMÉLIT → MONITOR
HANDSET 4.3"

CARÁCTER

ECO.

Para nosotros, en Comelit, el medioambiente es un valor fundamental que guía todas nuestras acciones. Nos preocupamos por el futuro del planeta y deseamos contribuir a mejorar el mundo. Nuestros nuevos monitores Chronos se encuentran entre los más **eficientes del mercado, hablando en términos de consumo energético**. Hemos invertido en tecnologías de vanguardia, para proponer productos con altas prestaciones y, al mismo tiempo, sostenibles.

Pero eso no lo es todo: también el embalaje es una parte fundamental de nuestro compromiso ecológico. De hecho, hemos elegido **materiales sostenibles** para reducir el impacto ambiental. Además, imprimimos con tintas a base de agua, con lo cual hemos eliminado el uso de disolventes químicos nocivos. Esta elección no solo preserva el medioambiente, sino que también garantiza una mayor seguridad para todos nosotros y para el planeta.

Cuando eliges uno de nuestros productos, estás apostando conscientemente por un **futuro mejor**. Un futuro en el que la belleza y la funcionalidad se combinan con la responsabilidad medioambiental. Juntos podemos construir este futuro.

Eliminación sencilla y rápida: Cuando completes la instalación, ya no tendrás que preocuparte por separar los materiales diversos. Todo el contenido de la caja, incluida la caja, se tira al contenedor del **papel y del cartón**. ¡Se acabó el estrés por un reciclado complicado!



PERFECTOS EN TODOS LOS ENTORNOS.



PARA MANSIONES O EN VIVIENDAS UNIFAMILIARES Y HASTA 4 VIVIENDAS

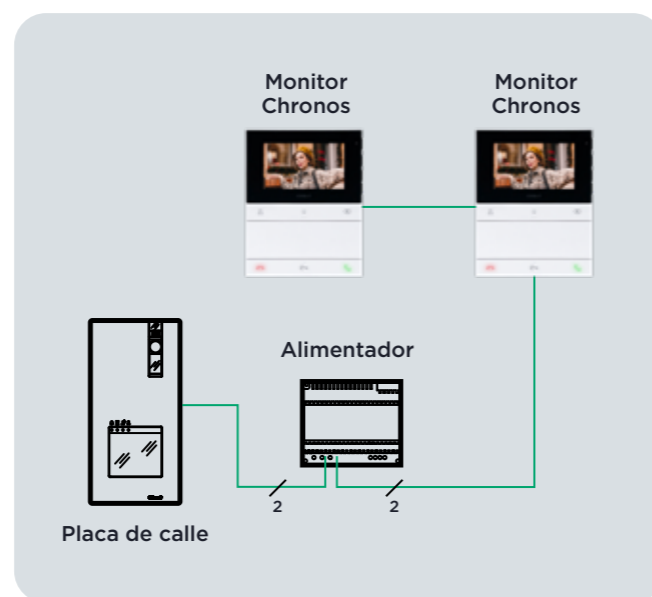

PARA ACTIVIDADES COMERCIALES E INDUSTRIAS

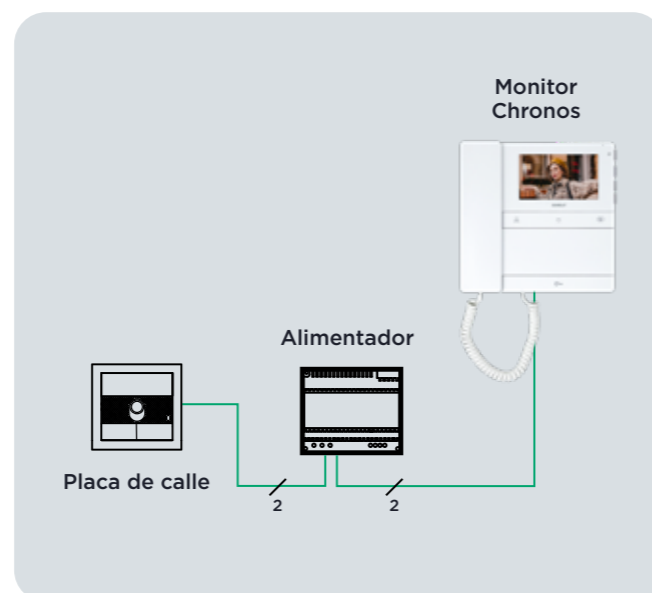

PARA EDIFICIOS O MANCOMUNIDADES DE VIVIENDAS

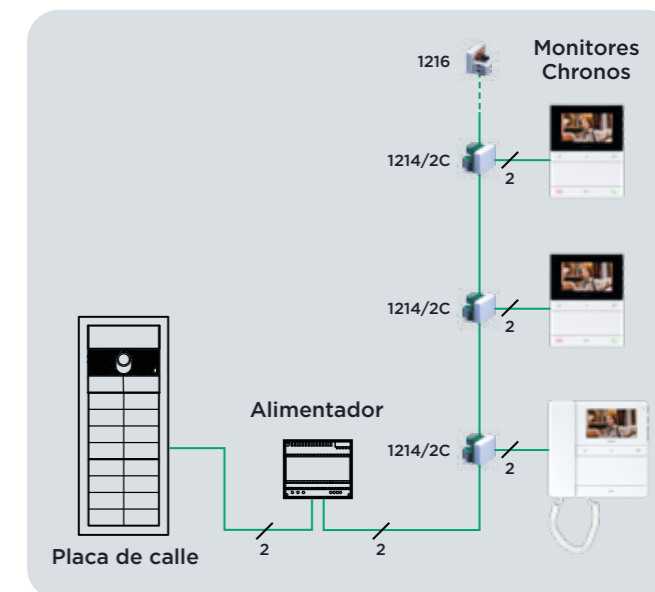

PARA SISTEMAS IP (con el añadido del módulo 1469)

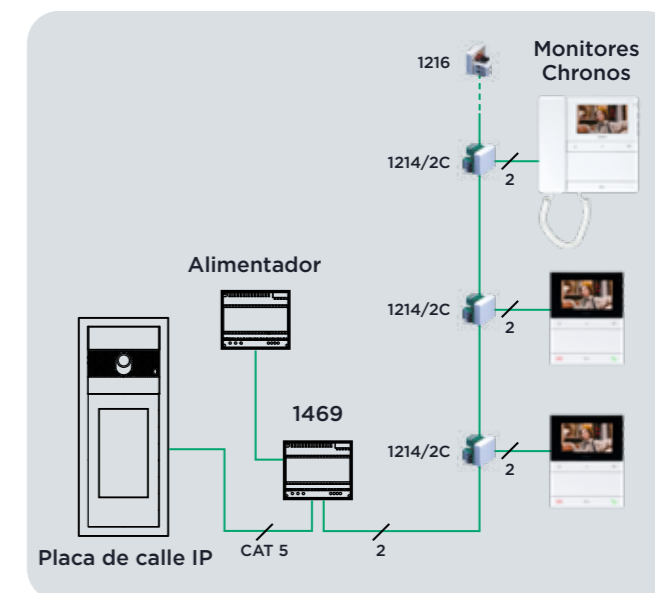

Descubre más sobre la posibilidad de crear una solución híbrida VIP (IP) / SIMPLEBUS (2 hilos)



MICROTELÉFONO 4.3" CR7701

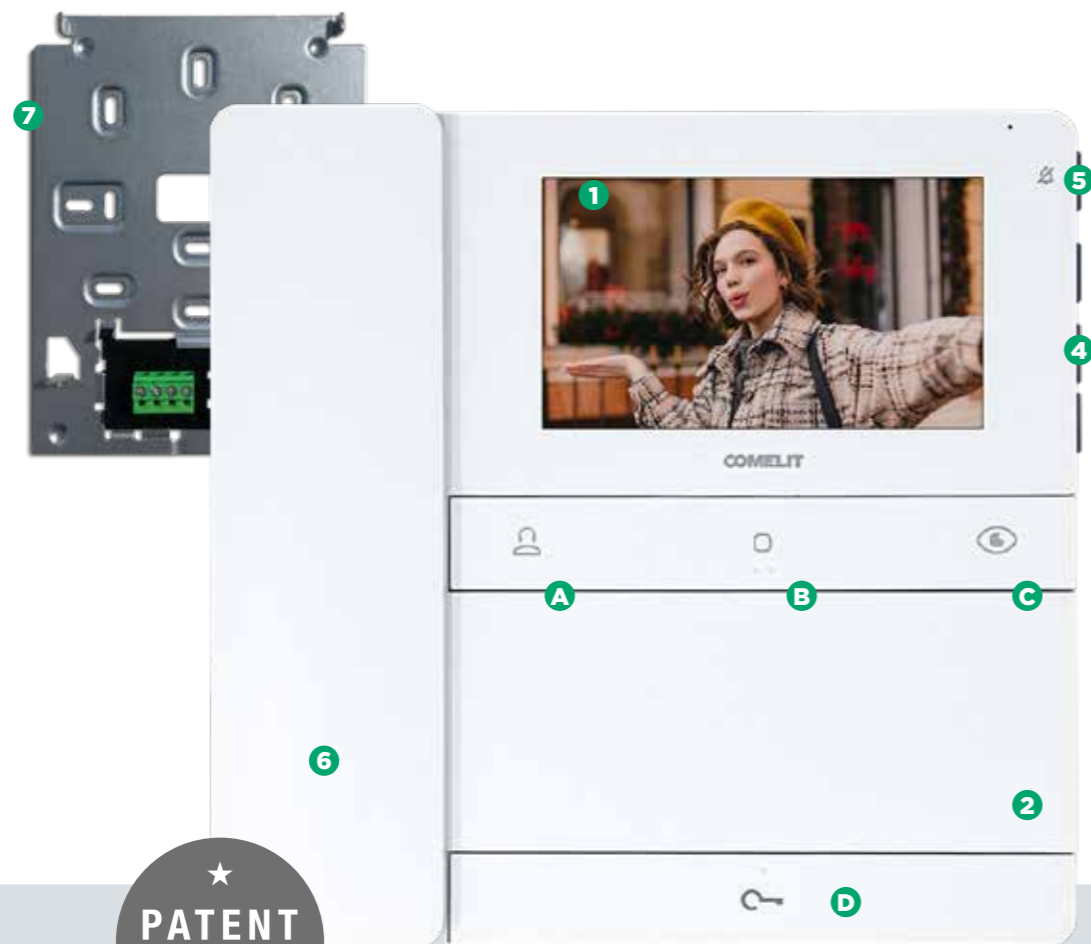

PATENT
PENDING

- 1 Pantalla de 4,3"
- 2 Sensor NFC
- 3 Pulsadores mecánicos programables
 - (Funciones predefinidas)
 - A Llamada a central de conserjería
 - B Actuador genérico
 - C Autoencendido
 - D Abrepuerta
- 4 Pulsadores laterales para desplazarse por el menú
- 5 Pulsador para el modo silencio
- 6 Microteléfono
- 7 Placa soporte metálica

Ficha técnica



MANOS LIBRES 4.3" CR7721

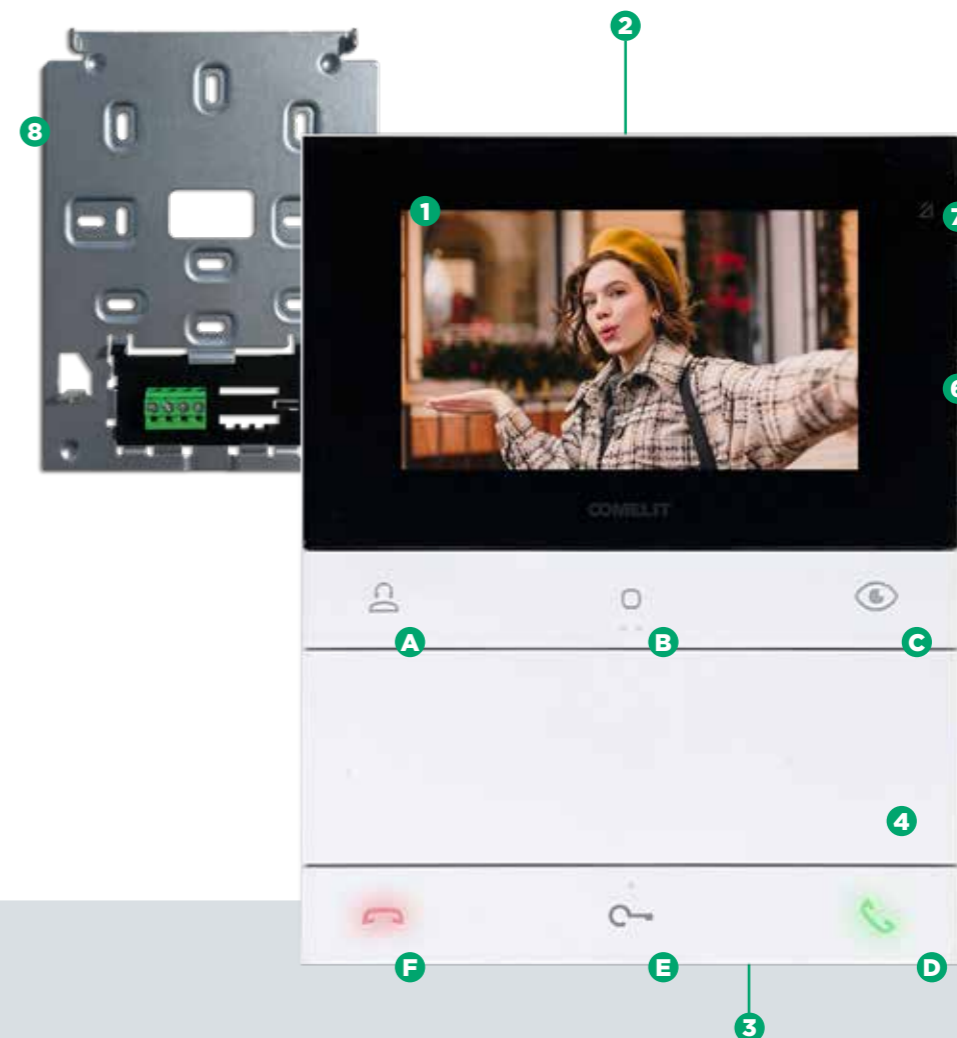

- 1 Pantalla de 4,3"
- 2 Altavoz
- 3 Micrófono
- 4 Sensor NFC
- 5 Pulsadores mecánicos programables
 - (Funciones predefinidas)
 - A Llamada a central de conserjería
 - B Actuador genérico
 - C Autoencendido
 - D Respuesta
 - E Abrepuerta
 - F Finalizar llamada
- 6 Pulsadores laterales para desplazarse por el menú
- 7 Pulsador para el modo silencio
- 8 Placa soporte metálica

Ficha técnica



LISTA DE CÓDIGOS.



CR7701

MONITOR CHRONOS MICROTELÉFONO 4,3\"/>

Monitor modelo CHRONOS con auricular y pantalla a color de 4,3\", compatible con sistemas SIMPLEBUS 2. Auricular con imán para facilitar el colgado. El monitor contiene placa soporte metálica para su fijación a la pared y bornes de conexión de los hilos. El monitor incorpora tecnología NFC, lo que nos permite programarlo mediante nuestra app gratuita MyComelit, sin necesidad de conectarlo al sistema y sin alimentación. Dispone de 4 pulsadores mecánicos: 1 pulsador retroiluminado, para facilitar su uso, con la función abrepuertas. Los otros 3 pulsadores son programables y vienen configurados de fábrica como llamada a central de conserjería, actuador genérico y autoencendido. Dispone de la función \"NO MOLESTEN\" mediante pulsador y señalización LED y pulsador para acceder a la gestión del MENU. Desde el MENU podemos regular el contraste, luminosidad, color y volumen de las diferentes melodías seleccionables, tanto para la llamada general como para la llamada de rellano. El pulsador central de cada fila contiene una marca para ayudar a su uso a personas con dificultad visual. El derivador de bus art. 1214/2C (una derivación) o 1412 (4 derivaciones) debe adquirirse por separado. Dimensiones: 186 x 180 x 35 mm.



CR7721

MONITOR CHRONOS MANOS LIBRES 4,3\"/>

Monitor modelo CHRONOS con pantalla a color de 4,3\"/>



AC6711

MARCO DE ADAPTACIÓN

Marco de adaptación para monitores de la serie Chronos, que se debe utilizar en caso de sustitución de monitores de series anteriores como embellecedor para el montaje. Dimensiones (L x A x P): 230 x 220 x 3 mm.



AC6719

SOPORTE DE PARED PARA MONITORES CON MICROTELÉFONO

Soporte de pared para monitor con microteléfono de la serie Chronos, que permite pasar externamente los cables. Dimensiones (L x A x P): 177 x 171 x 9,7 mm.



AC6720

SOPORTE DE PARED PARA MONITORES MANOS LIBRES

Soporte de pared para monitor manos libres de la serie Chronos, que permite pasar externamente los cables. Dimensiones (L x A x P): 135 x 158 x 17 mm.



AC6732

BASE DE SOBREMESA

Accesorio para la instalación de sobremesa de los monitores de la serie Chronos. Dimensiones (L x A x P): 135 x 110 x 122,5 mm.



CR7461M

KIT QUADRA Y CHRONOS CON MICROTELÉFONO. 2 HILOS

Kit de videoportero unifamiliar con placa de calle serie QUADRA y monitor de 4,3\"/>



CR7461V

KIT QUADRA Y CHRONOS MANOS LIBRES. 2 HILOS

Kit de videoportero unifamiliar con placa de calle serie QUADRA y monitor de 4,3\"/>



CR7190M

KIT ULTRA Y CHRONOS CON MICROTELÉFONO. 2 HILOS

Kit de videoportero unifamiliar con placa de calle serie ULTRA y monitor de 4,3\"/>



CR7190V

KIT ULTRA Y CHRONOS MANOS LIBRES. 2 HILOS

Kit de videoportero unifamiliar con placa de calle serie ULTRA y monitor de 4,3\"/>



MyComelit.

**¡NO PODRÁS
VIVIR SIN ELLA!**

Simple, inmediata y personalizada. Gracias a los numerosos servicios proporcionados, MyComelit simplifica el trabajo de cualquier profesional del sector: instaladores, diseñadores, integradores de sistemas, responsables de seguridad, administradores de comunidades de vecinos, mayoristas y arquitectos.



- Consulta rápidamente toda la información técnica, comercial y sobre la aplicación de nuestros productos (catálogos, manuales, fichas técnicas...).
- Mantente al día sobre todas las novedades para ti: promociones, cursos de formación online y presenciales, servicios, nuevos productos y mucho más.
- Configura las instalaciones de videoporteros en pocos pasos y guárdalas en tu área privada.
- Pide una oferta directamente desde el configurador.
- Solicita asistencia técnica y comercial para diseñar tu instalación.
- Gestiona y monitoriza las instalaciones conectadas y recibe notificaciones sobre el estado de los productos instalados para intervenir rápidamente en caso de anomalías.
- Configura los nombres de las placas de calle Ultra (en las versiones Touch o Directorio digital) mediante una conexión Bluetooth.

Comelit.

**UN GRUPO DE 900 PERSONAS IMPULSADAS
POR EL MISMO ESPÍRITU.**



Desde 1956, escribimos la historia de los porteros eléctricos y los videoporteros y contribuimos significativamente a su constante evolución. Gracias a la experiencia adquirida en este sector específico respondiendo a las necesidades de simplicidad, fiabilidad y multifuncionalidad de los instaladores, a lo largo de los años hemos ido creciendo hasta convertirnos en un reconocido referente internacional.

Nuestros valores y nuestra visión empresarial son los cimientos sobre los que hemos construido una gestión corporativa y una estructura organizada a nivel mundial que cuenta con 10 filiales, 6 centros de investigación y desarrollo, más de 800 colaboradores y presencia comercial en más de 90 países.

Hoy, a los sistemas de videoporteros, sumamos el diseño y la realización de sistemas antiintrusión, videovigilancia, domótica, detección de incendios y control de accesos, proponiéndonos como un interlocutor único y competente en el sector de la protección de personas y espacios.

With You. Always.
**NUESTRA PROMESA, NUESTRO
COMPROMISO.**

Estar al lado de quienes eligen Comelit para sus clientes es nuestro compromiso diario. Un compromiso que se traduce en investigar y desarrollar constantemente nuevas soluciones, fáciles de instalar y de prestaciones avanzadas, ofrecer asesoramiento y asistencia diaria telefónicamente e in situ, proponer productos y sistemas de elevada calidad y fiabilidad, y ayudar en todas las fases del trabajo. With You. Always. Porque tu éxito es nuestro éxito y la satisfacción de los clientes, nuestra satisfacción.

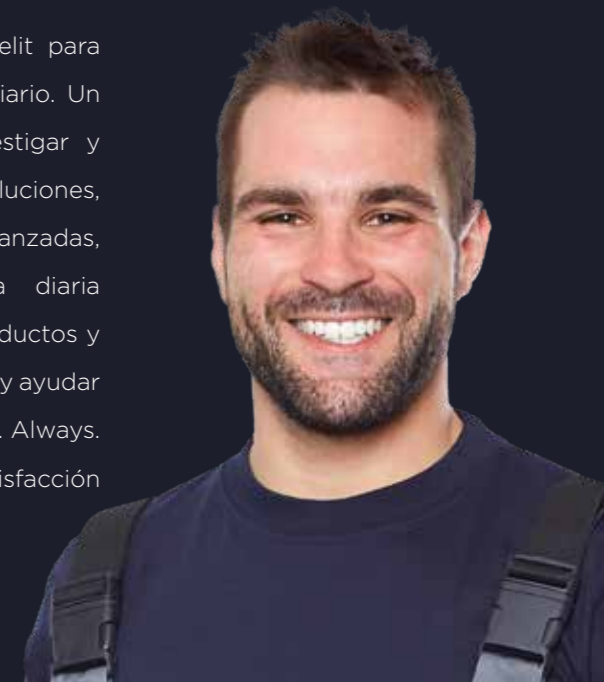

ITALIA

FRANCIA

ESPAÑA

ALEMANIA

SINGAPUR

HONG KONG

INDONESIA

VIETNAM

REINO UNIDO

IRLANDA

PAÍSES BAJOS

BÉLGICA

ESTADOS UNIDOS

EMIRATOS ÁRABES

COMELIT

Calle de la Mora, 12, 08918 Badalona,
Barcelona, España
Teléfono: 0034 932430376

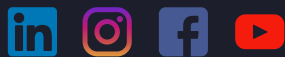

cód.
2G32001289

Las marcas y los nombres comerciales que aparecen en esta publicación pertenecen a sus propietarios.
Las dimensiones de los productos presentados en las imágenes son puramente indicativas.